

**Anleitung/
Instruction Manual**

***für Spiegel mit LED Beleuchtung/
for Mirrors with LED light***

Serie H-154

**S17-FSP12-700x900EK
S17-FSP14-700x1000EK
S17-FSP20-700x1200EK**

Sehr geehrte Kundin,
sehr geehrter Kunde,

wir freuen uns, dass Sie sich für unseren LED-Spiegel entschieden haben.

Unsere LED-Spiegel unterliegen einer strengen Qualitätskontrolle. Sollte dieser trotzdem nicht einwandfrei funktionieren, bedauern wir dies sehr und bitten Sie, sich an Ihren Fachhändler zu wenden.

Bitte lesen Sie vor der Installation, sowie vor der ersten Inbetriebnahme unbedingt die Sicherheitshinweise, die Pflegehinweise sowie die Montageanleitung.

Die Einhaltung aller oben genannten Hinweise, sind die Voraussetzung für einen sicheren Gebrauch und eine lange Lebensdauer des Spiegels.

Lieferumfang

1 x Wandspiegel mit LED-Beleuchtung, Trafo und Zuleitung und Wandhalterung
2 x Schraubenhaken

Technische Daten

Anschlussleitung Primär:	220 – 240 V / AC, 50/60 Hz
Anschlussleitung Sekundär:	12 V / DC, Max 1,3 A, Max 20 W
Leistung in Watt:	(90x70) 14.4W, (100x70) 14.9W, (120x70) 16.3W
Schutzklasse:	II / IP44
Leuchtmittel:	LED
Lichtstrom:	(90x70) 1696 lm, (100x70) 1807 lm, (120x70) 2029 lm
Lichtfarbe:	3000-6500 K
Lebensdauer:	30.000 h
CRI:	≥80

Dieses Produkt enthält eine Lichtquelle der Energieeffizienzklasse





Achtung Stromspannung:

Die Netzleitungen dürfen nur durch eine qualifizierte Fachkraft unter Berücksichtigung der IEC 60364 ausgetauscht werden.

Die Installation des Spiegels darf nur unter Berücksichtigung einer Fachkraft nach DIN VDE 0100-Teil701 erfolgen.

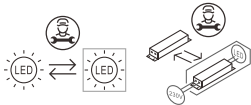

Austauschbarkeit / Reparatur Lichtquelle

Die Lichtquelle und das Betriebsgerät ist ausschließlich durch qualifizierte Fachkräfte austauschbar. **Vor Austausch der Module das Gerät vom Stromkreis trennen!** Bauliche Veränderungen führen zum Erlöschen der Garantie und gesetzlichen Haftung.



Wichtige Hinweise:

Achten Sie bei Befestigung an der Wand auf geeignete Befestigungsmaterialien und eventuell in der Wand verbaute elektrische Leitungen.

Vor Reinigung des Spiegels sollte die Stromzufuhr unterbrochen werden.

Wir empfehlen, den Spiegel zu zweit zu montieren um Beschädigungen zu vermeiden.

Stellen Sie den Spiegel keinesfalls auf harten Untergrund, da die Kanten und Ecken bei leichten Anstoßen platzen können.

Entsorgungshinweise



LED-Spiegel

LED-Spiegel, die mit dem nebenstehenden Symbol gekennzeichnet sind, dürfen nicht mit dem Hausmüll entsorgt werden.

Sie sind dazu verpflichtet, solche Spiegel bzw. Elektronikgeräte und Elektronik-Altgeräte separat zu entsorgen – geben Sie Ihren LED-Spiegel bei Ihrem kommunalen Entsorger, z.B. bei einem Bringhof ab.



Verpackung

Die Verpackung des Spiegels besteht aus Karton und entsprechend gekennzeichneten Kunststoffen, die recycelt werden können.

Bitte führen Sie diese Materialien der Wiederverwertung zu.

Weitere Auskünfte zur Entsorgung erhalten Sie bei Ihrer kommunalen Stelle.

WEEE-Reg.Nr. DE 67404515, Informationspflicht gem. §18 Abs.2 Elektro- und Elektronikgerätegesetz

<https://www.bum.de/themen/wasser-abfall-boden/abfallwirtschaft/statistiken/elektro-und-elektronikaltgeraete/>

Dear Customer,

we are glad that you have chosen our LED-Mirror.

Our LED-Mirrors are subject to strict quality control. If your mirror still does not work properly, we regret this very much. Please contact your dealer.

Please read the safety instructions, the care instructions as well as the instruction manual before the installation, and before the first commissioning.

The observance of all above mentioned instructions are the prerequisite for a safe use and a long life of the mirror.

Package contents of

1 x LED-Mirror with LEDs, transformer and supply and wall mount
2 x screw for wall mount

Specifications

primary connection:	220 – 240 V / AC, 50/60 Hz
secondary connection:	12 V / DC, Max 1,3 A, Max 20 W
input power Wattage:	(90x70) 14.4W, (100x70) 14.9W, (120x70) 16.3W
protection class:	II / IP44
lamp:	LED
light electricity:	(90x70) 1696 lm, (100x70) 1807 lm, (120x70) 2029 lm
light color:	3000-6500 K
lifetime:	30.000 h
CRI:	≥80

This product includes a lamp of energy efficiency class





WARNING: steam tension

All power supply lines may be exchanged only by a certified electrical expert taking under the IEC 60364.

The installation of the mirror may only occur to an electrical expert with knowledge of DIN VDE 0100-part 701 and national laws and rules.

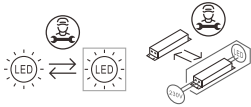

Changeability / Repair

The source of light is interchangeable by electronic experts only. **Unplug power line before changing or repair the electronic parts!**

Structural changes and adjustments lead to the extinction of the guarantee and legal liability.



IMPORTANT note:

By installation on the wall please respect the use of suitable fixing materials (dowels for right wall material) and in wall obstructed electric lines.

Before cleaning the mirror, all stream power supplies should be interrupted.

We recommend to mount the mirror with two persons to avoid any damages.

Please do not place the mirror on hard sub-surface, because the edges and corners can burst by light connection to hard undergrounds.

Disposal methods



LED-Mirror

LED-Mirror, that are marked with the adjacent symbol must not be disposed of with the trash.

You are required to dispose of such mirrors or electronic devices and electronic waste separately – please dispose your LED-Mirror at your local disposal company.



Packaging

The packaging of the mirror is made of cardboard and appropriately labeled plastics that can be recycled. *Please reuse these materials for recycling.*

Further information on disposal can be obtained from your local authority.

WEEE-Reg.No. DE 67404515, information in accordance with Section 18 (2) of the Electrical and Electronic Equipment law

<https://www.bum.de/themen/wasser-abfall-boden/abfallwirtschaft/statistiken/elektro-und-elektronikaltgeraete/>

DE**Sicherheitshinweise**

Eine unsachgemäße Montage des Möbels kann zu Unfällen und Verletzungen führen. Das Möbel darf nur von fachkundigen Personen montiert werden.

Um ein Tippen oder Fallen zu vermeiden, befestigen Sie jedes Möbel (auch stehende Typen) mit den Schrankaufhängungen an der Wand. Benutzen Sie Wandbefestigungsdübel und Haken, die zu Ihrer Wandbeschaffenheit passen.

Der Elektroanschluss ist nur vom Fachmann unter Berücksichtigung der IEC 60364 und national geltender Richtlinien durchzuführen!

BG**инструкции за безопасност**

Неправилният монтаж на тази мебел може да доведе до злополуки и наранявания. Мебелите да се монтират само от квалифицирани специалисти.

За да се избегне преобръщане или падане, закрепвайте всяка мебел (също и от стоящ тип) към стената посредством окачващите приспособления на

Използвайте дюбели и куки за закрепване, подходящи за структурата на Вашата стена. Електрическото свързване да се извършва само от специалист, като се съблюдават IEC 60364 и съществуващите национални предписания!

GB**Safety instructions**

Improper assembly of the furniture item can lead to accidents and injuries. The furniture item is only to be assembled by competent persons.

In order to avoid tipping or falling, fasten the furniture item (including standing types) to the wall using the wall mount.

Use the wall-plugs and hooks appropriate for your wall type.

Connecting the power supply is only to be carried out only by a qualified technician and according to both IEC 60364 and the national regulations in force!

FR**Instructions de sécurité**

Un montage incorrect du meuble peut entraîner des accidents et des blessures. Son assemblage doit être uniquement confié à des personnes qualifiées.

Afin d'éviter tout basculement ou chute, fixez au mur chaque meuble (ainsi que ses éléments stables au sol) en utilisant les suspensions pour meuble. Utilisez des chevilles pour montage mural et des crochets adaptés aux caractéristiques de votre mur. Seule une personne qualifiée peut effectuer le branchement électrique en tenant compte de la norme CEI 60364 et des directives nationales en vigueur!

IT**Istruzioni di sicurezza**

Il montaggio non conforme del mobile può provocare incidenti e lesioni. Il mobile deve essere montato solamente da personale specializzato.

Per evitare il ribaltamento o la caduta, fissare ogni mobile (anche quelli in posizione verticale) alla parete con le sospensioni per armadi.

Usare i tasselli per il fissaggio a parete e i ganci conformi alle caratteristiche della vostra parete. L'allacciamento elettrico è da eseguire da un professionista secondo la IEC 60364 e le norme nazionali in vigore!

HR

Sigurnosne upute

Nestručno montiranje namještaja može dovesti do nesreća i ozljeda. Namještaj smiju postavljati samo stručne osobe. Da bi se izbjeglo prevrtanje ili padanje pričvrstite svaki namještaj (i stajaci tip namještaja) ovjesima za ormar za zid. Koristite zaglavnicu za pričvršćivanje na zid i kuku koja odgovara kakvoći Vašeg zida. Električni priključak provodi samo stručna osoba vodeći računa o smjernici IEC 60364 i o smjernicama koje vrijede u određenoj državi!

NL

Veiligheidsinstructies

Een ondeskundige montage van het meubelstuk kann tot ongevallen en letsel leiden. Het meubelstuk mag alleen door vakkundige personen worden gemonteerd. Om kantelen en vallen te voorkomen, dient u ieder meubelstuk (ook staande modellen) met behulp van de kastophanging aan de wand te bevestigen. Gebruik de wandbevestigingspluggen en haken die bij de materiële toestand van uw wand passen. De elektrische aansluiting mag alleen door een electricien met het in acht nemen van IEC 60364 en de nationaal geldende richtlijnen worden uitgevoerd.

PL

Instrukcje bezpieczeństwa

Nieodpowiedni montaż mebli może doprowadzić do wypadków i obrażeń. Montaż może przeprowadzić jedynie fachowy personel. Aby uniknąć przecylenia lub wywrócenia, każdy mebel (także meble stojące) należy umocować przy pomocy zawieszenia szafek do ściany. Należy zastosować pasujące kołki i haczyki do umocowania przy ścianie. Łącze elektryczne może przeprowadzić jedynie fachowiec przy uwzględnieniu IEC 60364 oraz wytycznych obowiązujących w danym kraju!

RO

Instrucțiunile de siguranță

Montarea neadecvată a mobilei poate conduce la accidente și vătămări. Mobila poate fi montată numai de către persoane competente. Pentru a evita răsturnarea sau căderea, fixați de perete fiecare obiect de mobilier (chiar și tipurile de mobilier care stau pe podea) cu elemente de susținere pentru dulapuri. Utilizați dibluri pentru fixarea de perete și cârlige care sunt adecvate pentru tipul dumneavoastră de perete. Conexiunea electrică se va efectua numai de către un electrician specialist, ținând seama de standardul internațional IEC 60364 și de normele valabile la nivel național.

RU

инструкции по технике безопасности

Неправильный монтаж мебели может привести к несчастным случаям и травмам. Монтаж мебели может осуществляться только опытными лицами. Во избежание падения или опрокидывания закрепите мебель (в том числе и вертикально устанавливаемые предметы) на стене при помощи кронштейнов. Используйте настенные крепления и крюки, подходящие для структуры Ваших стен. Электрическое подключение должно осуществляться только квалифицированным специалистом при соблюдении действующих национальных нормативов!

SE**Säkerhetsföreskrifter**

En icke fackmässig montering av denna möbel kan orsaka olyckor och personskador. Denna möbel får endast monteras av sakkunniga personer. För att undvika att möbelen välter eller faller, måste varje möbel (även stående modeller) fästas i väggen med skåppupphängningen. Använd pluggar och krokar, som passar till din väggkonstruktion. Den elektriska anslutningen får endast utföras av behörig elektriker i överensstämmelse med de giltiga nationella riktlinjerna.

SK**Bezpečnostné pokyny**

Neodborná montáž nábytku môže viesť k úrazom a zraneniam. Nábytok môžu montovať len odborne spôsobilé osoby. Aby ste predišli prevráteniu alebo zrúteniu nábytku, každý nábytok (aj stojace typy) upevnite na stenu pomocou závesov. Použite hmoždinky do steny a háčiky vhodné pre vlastnosti Vašej steny. Pripojenie k elektrickému zdroju môže vykonať iba odborník, pričom musí dodržať normu IEC 60364 a platné smernice daného štátu.

SL**Varnostna navodila**

Nepravilna montaža pohištva lahko privede do nesreč in poškodb. Pohištvo sme sestaviti samo strokovna oseba. Za preprečitev nagibanja ali prevrnitev, vsak kos pohištva (tudi stoječ) pritrdite s pripravami za obešenje na steno. Uporabite vložek za pritrditev na steno in kavelj, ki sta ustrezna za strukturo Vaše stene. Električni priključek lahko vgradi samo strokovnjak ob upoštevanju standarda IEC 60364 in nacionalno veljavnih predpisov.

ES**Instrucciones de seguridad**

Un montaje inadecuado del mueble puede provocar accidentes y lesiones. Por eso, el mueble solo debe ser montado por personas para ello cualificadas. Para evitar que el mueble se caiga o se vuelque, fíjelo a la pared con elementos de fijación, también aunque sea un mueble de pie. Utilice para ello los tacos y los anclajes que más se adecúen a las características de la pared a la que lo va a fijar. La conexión a la corriente sólo la puede llevar a cabo un técnico especialista teniendo en consideración la IEC 60364 y la normativa nacional vigente.

CZ**Bezpečnostní pokyny**

Neodborná montáž nábytku může vést k nehodám a poranění. Nábytek smí montovat jen odborníci. Proti převrnutí zajistěte každý kus nábytku (i stojící typy) držákem přišroubovaným na stěnu. Pro připevnění použijte hmoždinky a šrouby, které jsou vhodné pro materiál Vaší stěny. Připojení k elektrickému zdroji může provádět pouze odborník podle standardu IEC 60364 a s dodržáním platných směrnic daného štátu.

HU**Biztonsági utasítások**

A bűtor szakszerűtlen összeszerelése balesetekhez és sérülésekhez vezethet. A bűtort csak szakemberek szerelhetik össze.

A felborulás vagy leesés elkerülése érdekében rögzítsen minden bűtort (az álló típusúakat is) a szekrénypántokkal a falon. Használjon olyan fali rögzítőtipket és kampókat, amelyek megfelelnek a fal tulajdonságainak. Az elektromos csatlakoztatást csakis szakember végezheti el az IEC 60364 és adott országban érvényes előírások figyelembevételével.

Pflegehinweise

- DE** **Spiegelflächen** Bitte reinigen Sie die Spiegelflächen nur mit feuchtem Fensterleder und keinem handelsüblichen Glasreiniger.
! Die Kanten der Spiegel immer trocken abwischen, da sich sonst Belagfehler bilden können.
- GB** **Mirrored surfaces**
Please only clean the mirrored surfaces with a moist chamois leather and do not use commercial glass cleaner.
! Always wipe the edges of the mirror dry. Otherwise, coating flaws may develop.
- FR** **Les surfaces avec des miroirs**
Veuillez nettoyer les surfaces avec des miroirs uniquement avec une peau de chamois pour les fenêtres et non pas avec un nettoyant habituel pour les vitres.
! Veuillez toujours bien essuyer les rebords des miroirs afin qu'il n'y ait pas de formation de défauts dans le revêtement.
- BG** **Огледални повърхности**
Моля, почиствайте огледалните повърхности само с влажна гидор ия за прозорци, не използвайте стъкло-щартните препарати за почистване на стъкло.
! Винаги подсушавайте ръбовете на огледалата, в противен случай могат се образуват дефект от налепи.
- CN** **镜子表面**
请仅用潮湿的擦窗皮抹布来清洁镜子表面，不用市场上常见的玻璃清洁剂。
镜子棱边处始终擦干，否则会导致镀层损坏。
- CZ** **Zrcadlové plochy**
Používejte prosím k čištění zrcadlových ploch pouze vlhkou kůží a žádný čisticí prostředek na sklo.
! Kraje zrcadla vysušte vždy dosucha, jinak se mohou tvořit závady na povlaku.
- ES** **Superficies de espejo**
Limpie los espejos únicamente con una gamuza húmeda, nunca con un limpiador para cristal habitual.
! Seque siempre bien los cantos del espejo, ya que en caso contrario puede estropearse el revestimiento del mismo.
- FI** **Peilipinnat**
Puhdistaa peilipinnat vain kostealla säämiskäliinalla, älä käytä lasinpuhdistusainetta.
! Pyyhi peilin kulmat aina kuiviksi, jotta niihin ei muodostu pintavikoja.
- HR** **Površine s ogledalom**
Molimo čistite površine ogledala samo vlažnom kožom za prozore, a ne bilo kakvim komercijalnim sredstvom za čišćenje stakla.
! Rubove ogledala uvijek osušite jer inace mogu nastati oštećenja zbog naslaga.

HU

Tükörfelületek

A tükörielületeket csak nedves ablaktisztító bórrrel, és ne a szokványos üveg tisztítókkal tisztítsa.

! A tükör széleit mindig törölje szárazra, különben bevonathiba képződhet.

IT

Specchi e superfici specchiate

Per favore pulire le superfici specchiate con un panno di cuoio umido e non utilizzare nessun detersivo per vetri in commercio.

! Asciugare con cura i bordi degli specchi, altrimenti si creano difetti di patina.

NL

Spiegels

Reinig de spiegels alleen met een vochtige zeem en geen gangbare glasreinigers.

! De randen van de spiegel altijd afdrogen, omdat anders fouten aan de verschillende lagen van de spiegel kunnen ontstaan.

PL

Powierzchnie lustrzane

Lustrzane powierzchnie należy czyścić wilgotną ściereczką ze skóry. Nie należy stosować: przyjętych w handlu środków do czyszczenia szkła.

! Brzegi lustra należy zawsze wysuszyć, aby nie dopuścić do powstanie osadu.

RO

Suprafete Oglinda

Vă rugăm să curățați suprafețele de oglindă cu o cirpa de piele umeda, fara soluție comerciala pentru sticlă .

! Marginile! oglinzii se șterg întotdeauna pina sunt uscate, altfel se pot forma pete.

RU

Зеркальные поверхности

Очищайте зеркальные поверхности только влажной кожаной салфеткой и не используйте обычные стеклоочистители.

! Края зеркала всегда вытирайте насухо, поскольку там может образовываться налет.

SE

Spegelytor

Spegelytor får endast rengöras med ett fuktigt sämskskinn och ej med vanligt fönsterputsmedel.

! Torka alltid spegelns kanter torra, då risk föreligger att beläggningen skadas.

SK

Zrkadlové plochy

Používajte prosím na čistenie zrkadlových plôch iba vlhkú kožu a žiadny čistiaci prostriedok na sklo.

! Kraje zrkadla vysušte vždy dosucha, inak sa môžu tvoriť závady na povlaku.

SL

Površine ogledal

Prosimo, da ogledala čistite samo z vlažnim usnjem za okna in ne z običajnim čistilom za steklo.

! Robove ogledal morate vedno obrisati do suhega, sicer se lahko pojavijo okvare na oblogi.

- Touch the touch-switch to turn on the light
- If you touch the switch again within 3 seconds, you can change the light color: cool white → neutral white → warm white
- A further touch after three seconds will turn off the light
- To adjust the brightness please choose your light color and hold the touch-switch

When you turn off the LED light and turn it on again, the light will start in your last adjustment

- Berühren Sie den Touch-Schalter, um das Licht einzuschalten
- Durch erneutes Berühren des Schalters innerhalb von 3 Sekunden können Sie die Lichtfarbe ändern: Kaltweiß → Neutralweiß → Warmweiß
- Eine weitere Berührung nach drei Sekunden schaltet das Licht aus
- Um die Helligkeit einzustellen, wählen Sie die gewünschte Lichtfarbe und halten Sie den Touch-Schalter gedrückt

Wenn Sie das LED-Licht aus- und wieder einschalten, leuchtet das Licht in der zuletzt gewählten Einstellung

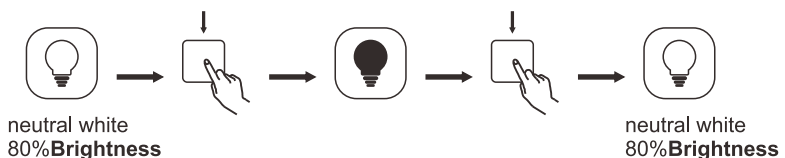
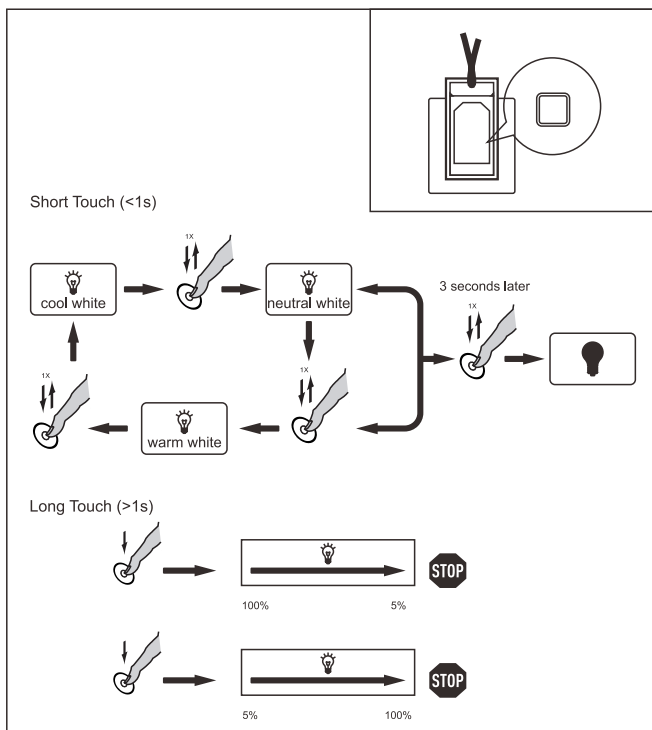

S17-FSP12-700x900EK
S17-FSP14-700x1000EK
S17-FSP20-700x1200EK

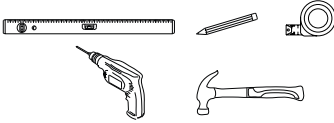
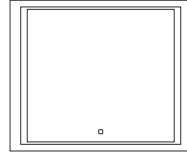

1

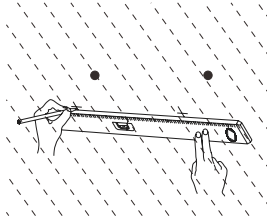
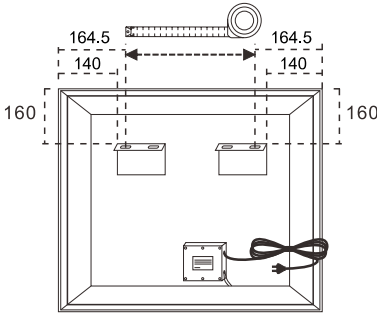

2

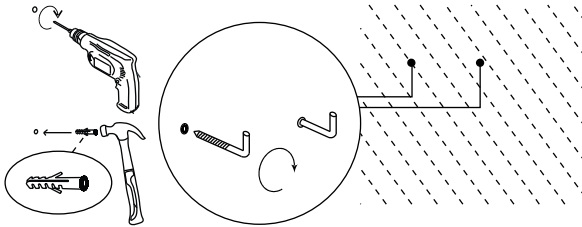

3

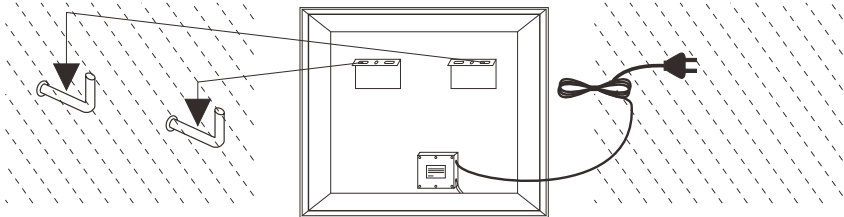

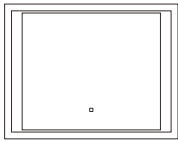

S17-FSP12-700x900EK
S17-FSP14-700x1000EK
S17-FSP20-700x1200EK

TOOL WERKZEUGE

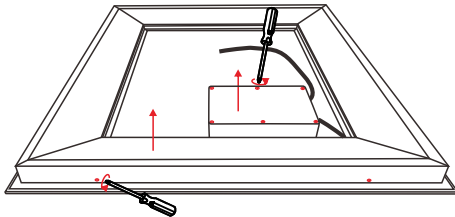

1. After the power is cut off, screw off screws with a screwdriver to open the waterproof box and cover plate.

Trennen Sie den Spiegel vom Netz – Stecker aus der Steckdose entfernen! Entfernen Sie die angezeigten Schrauben mit einem geeigneten Schrauben-zieher und öffnen Sie die Abdeckung.

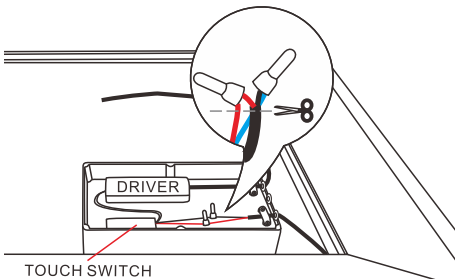

2. Find the connector of the LED light band connected to the touch switch and cut it off. Be careful not to cut off the driver and touch switch wiring.

Verfolgen Sie das Kabel vom LED Strip welches mit dem Schalter verbunden ist und entfernen Sie die Verbindung.
VORSICHT! Achten Sie darauf, dass Sie das Kabel zwischen Trafo und Schalter nicht beschädigen.

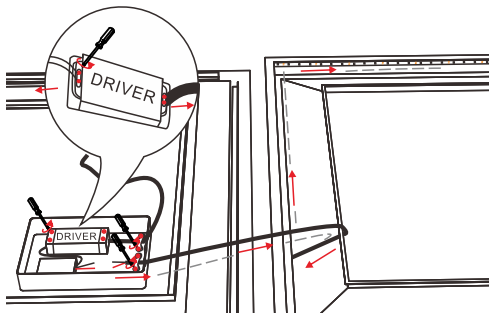

3. Unscrew the two crimping plate screws and the inner and outer screws of the driver, remove the two old lamp strips and the old driver, install the new lamp strip and the new driver, and confirm that they are fixed.

Entfernen Sie jeweils die 2 Schrauben der Auszugssicherung und/oder die Schrauben des Trafos, und entfernen die alten LED Strips und/oder den Trafo.
Entfernen Sie die Schutzfolie des neuen LED Strips und kleben Sie diesen an die Stelle des entfernten alten LED Strips. Gleiches gilt für den Trafo. Bitte achten Sie auf genügend Haftung und die Fuehrung der Kabel.

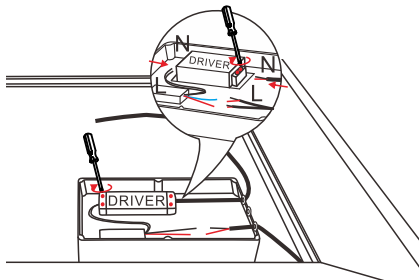

4. Connect the plug cable and touch switch cable to the new driver, close the cover and tighten the screws. Pay attention to the live line and null line.

Verbinden Sie das neue Zuleitungskabel sowie das Schalterkabel mit dem neuen Trafo, schließen Sie den Trafo und verschrauben Sie den Trafo wieder. Beachten Sie dabei die richtige Verbindung der Null- und Plusleitung!

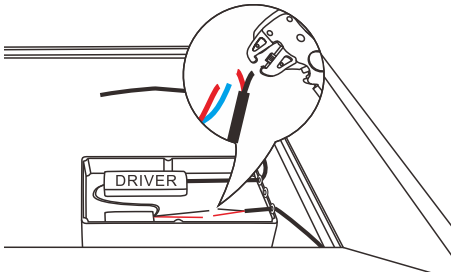

5. Cut off the extra wires of the light strip, and peel off the appropriate length of the light strip and the wire core of the touch switch.

Schneiden Sie die Kabelenden auf die richtige Länge, entfernen Sie den Schutzmantel des LED Strips an den Enden sowie an den Kabelenden des Schalters.

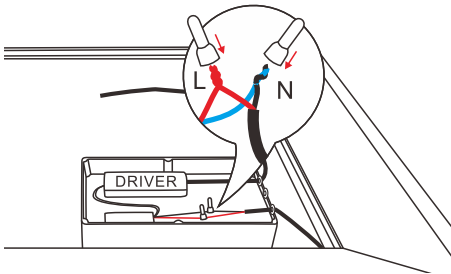

6. Connect the lamp band with the positive (red line) and negative (black line or blue line) of the touch switch. Protect the terminal with protective cap or insulating tape.

Verbinden Sie den neuen LED Strip mit der Plusleitung (rot) und Minusleitung (schwarz bzw. blau) des Schalters. Schützen Sie die Verbindung mit den beigelegten Schutzkappen oder mit Isolierband.

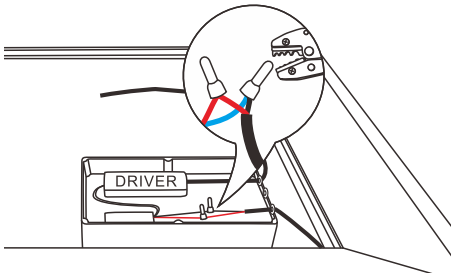

7. Press the crimping cap with the crimper.

Verpressen Sie die Verbindung, damit sie sich nicht mehr lösen kann.

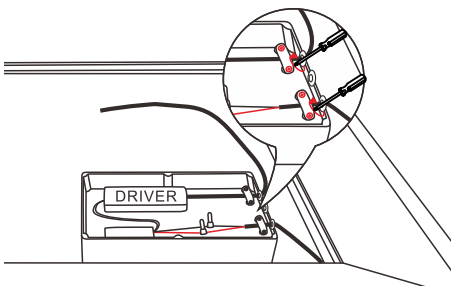

8. Install the crimping plate and tighten the screws.

Fixieren Sie die Auszugssicherung mit der Schraubverbindung.

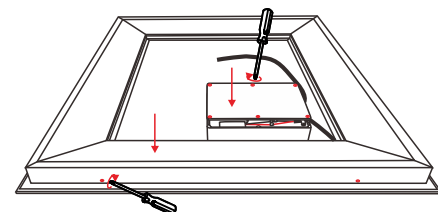

9. Finally, fix the wire to the proper position of the waterproof box, cover the cover plate and tighten the screw.

Ver schrauben Sie die Abdeckung wieder und achten Sie darauf, dass keine Kabel eingeklemmt werden.

Datenblatt / Datasheet

EPREL Datenbank / EPREL database

Breite 90 cm 2575031 Breite 100 cm 2575033 Breite 1200 cm 2575036



**Wir wünschen viel Spaß mit Ihrem neuen Spiegel!
Enjoy your new mirror!**

**Für weitere Rückfragen stehen wir jederzeit gern zur Verfügung.
Any questions? Please contact us!**

Email: service@twinland.de

Twinland GmbH & Co.KG, Grabenstrasse 13, D-32105 Bad Salzufflen