

**Anleitung/
Instruction Manual**

***für Spiegel mit LED Beleuchtung/
for Mirrors with LED light***

**Art.No./Teilenummer
702703-FSR 5050 02**

50 x 90 cm

Sehr geehrte Kundin,
sehr geehrter Kunde,

wir freuen uns, dass Sie sich für unseren LED-Spiegel entschieden haben.

Unsere LED-Spiegel unterliegen einer strengen Qualitätskontrolle. Sollte dieser trotzdem nicht einwandfrei funktionieren, bedauern wir dies sehr und bitten Sie, sich an Ihren Fachhändler zu wenden.

Bitte lesen Sie vor der Installation, sowie vor der ersten Inbetriebnahme unbedingt die Sicherheitshinweise, die Pflegehinweise sowie die Montageanleitung.

Die Einhaltung aller oben genannten Hinweise, sind die Voraussetzung für einen sicheren Gebrauch und eine lange Lebensdauer des Spiegels.

Lieferumfang

1 x Wandspiegel mit LED-Beleuchtung, Trafo und Zuleitung und Wandhalterung
2 x Aufhängungen

Technische Daten

Anschlussleitung Primär: 220 – 240 V / AC, 50 Hz
Anschlussleitung Sekundär: 12 V / DC, Max 1,1 A, Max 13W
Eingangleistung in Watt: max 40W
Schutzklasse: II / IP44
Leuchtmittel: LED
Lichtstrom: 1404 lm
Lichtfarbe: 2700K/4500K/6500K
Lebensdauer: 30.000 h

Dieses Produkt enthält eine Lichtquelle der Energieeffizienzklasse





Achtung Stromspannung:

Die Netzleitungen dürfen nur durch eine qualifizierte Fachkraft unter Berücksichtigung der IEC 60364 ausgetauscht werden.

Die Installation des Spiegels darf nur unter Berücksichtigung einer Fachkraft nach DIN VDE 0100-Teil701 erfolgen.

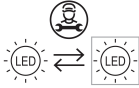

Austauschbarkeit / Reparatur Lichtquelle

Die Lichtquelle und das Betriebsgerät ist ausschließlich durch qualifizierte Fachkräfte austauschbar. **Vor Austausch der Module das Gerät vom Stromkreis trennen!** Bauliche Veränderungen führen zum Erlöschen der Garantie und gesetzlichen Haftung.



Wichtige Hinweise:

Achten Sie bei Befestigung an der Wand auf geeignete Befestigungsmaterialien und eventuell in der Wand verbaute elektrische Leitungen.

Vor Reinigung des Spiegels sollte die Stromzufuhr unterbrochen werden.

Wir empfehlen, den Spiegel zu zweit zu montieren um Beschädigungen zu vermeiden. Stellen Sie den Spiegel keinesfalls auf harten Untergrund, da die Kanten und Ecken bei leichten Anstoßen platzen können.

Entsorgungshinweise



LED-Spiegel

LED-Spiegel, die mit dem nebenstehenden Symbol gekennzeichnet sind, dürfen nicht mit dem Hausmüll entsorgt werden.

Sie sind dazu verpflichtet, solche Spiegel bzw. Elektronikgeräte und Elektronik-Altgeräte separat zu entsorgen – geben Sie Ihren LED-Spiegel bei Ihrem kommunalen Entsorger, z.B. bei einem Bringhof ab.



Verpackung

Die Verpackung des Spiegels besteht aus Karton und entsprechend gekennzeichneten Kunststoffen, die recycelt werden können.

Bitte führen Sie diese Materialien der Wiederverwertung zu.

Weitere Auskünfte zur Entsorgung erhalten Sie bei Ihrer kommunalen Stelle.

WEEE-Reg.Nr. DE 67404515, Informationspflicht gem. § 18 Abs.2 Elektro- und Elektronikgerätegesetz

<https://www.bum.de/themen/wasser-abfall-boden/abfallwirtschaft/statistiken/elektro-und-elektronikaltgeraete/>

Dear Customer,

we are glad that you have chosen our LED-Mirror.

Our LED-Mirrors are subject to strict quality control. If your mirror still does not work properly, we regret this very much. Please contact your dealer.

Please read the safety instructions, the care instructions as well as the instruction manual before the installation, and before the first commissioning.

The observance of all above mentioned instructions are the prerequisite for a safe use and a long life of the mirror.

Package contents of

1 x LED-Mirror with LEDs, transformer and supply and wall mount
2 x wall mount racks

Specifications

primary connection:	220 – 240 V / AC, 50 Hz
secondary connection:	12 V / DC, Max 1,1 A, Max 13W
input power Wattage:	max 40 W
protection class:	II / IP44
lamp:	LED
light electricity:	1404 lm
light color:	2700K/4500K/6500K
lifetime:	30.000 h

This product includes a lamp of energy efficiency class





WARNING: steam tension

All power supply lines may be exchanged only by a certified electrical expert taking under the IEC 60364.

The installation of the mirror may only occur to an electrical expert with knowledge of DIN VDE 0100-part 701 and national laws and rules.

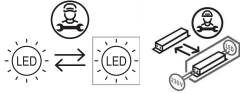

Changeability / Repair

The source of light is interchangeable by electronic experts only. **Unplug power line before changing or repair the electronic parts!**

Structural changes and adjustments lead to the extinction of the guarantee and legal liability.



IMPORTANT note:

By installation on the wall please respect the use of suitable fixing materials (dowels for right wall material) and in wall obstructed electric lines.

Before cleaning the mirror, all stream power supplies should be interrupted.

We recommend to mount the mirror with two persons to avoid any damages.

Please do not place the mirror on hard sub-surface, because the edges and corners can burst by light connection to hard undergrounds.

Disposal methods



LED-Mirror

LED-Mirror, that are marked with the adjacent symbol must not be disposed of with the trash.

You are required to dispose of such mirrors or electronic devices and electronic waste separately – please dispose your LED-Mirror at your local disposal company.



Packaging

The packaging of the mirror is made of cardboard and appropriately labeled plastics that can be recycled. *Please reuse these materials for recycling.*

Further information on disposal can be obtained from your local authority.

WEEE-Reg.No. DE 67404515, information in accordance with Section 18 (2) of the Electrical and Electronic Equipment law
<https://www.bum.de/themen/wasser-abfall-boden/abfallwirtschaft/statistiken/elektro-und-elektronikaltgeraete/>

- DE** **Sicherheitshinweise**
Eine unsachgemäße Montage des Spiegels kann zu Unfällen und Verletzungen führen. Der Spiegel darf nur von fachkundigen Personen montiert werden. Um ein Kippen oder Fallen zu vermeiden, befestigen Sie jedes Möbel (auch stehende Typen) mit den richtigen Befestigungsmaterialien an der Wand. Benutzen Sie Wandbefestigungsdübel und Haken, die zu Ihrer Wandbeschaffenheit passen. Der Elektroanschluss ist nur vom Fachmann unter Berücksichtigung der IEC 60364 und national geltender Richtlinien durchzuführen!
- GB** **Safety instructions**
Improper assembly of the furniture item can lead to accidents and injuries. The furniture item is only to be assembled by competent persons. In order to avoid tipping or falling, fasten the furniture item (including standing types) to the wall using the wall mount. Use the wall-plugs and hooks appropriate for your wall type. Connecting the power supply is only to be carried out only by a qualified technician and according to both IEC 60364 and the national regulations in force!
- FR** **Instructions de sécurité**
Un montage incorrect du meuble peut entraîner des accidents et des blessures. Son assemblage doit être uniquement confié à des personnes qualifiées.
Afin d'éviter tout basculement ou chute, fixez au mur chaque meuble (ainsi que ses éléments stables au sol) en utilisant les suspensions pour meuble. Utilisez des chevilles pour montage mural et des crochets adaptés aux caractéristiques de votre mur. Seule une personne qualifiée peut effectuer le branchement électrique en tenant compte de la norme CEI 60364 et des directives nationales en vigueur!
- IT** **Istruzioni di sicurezza**
Il montaggio non conforme del mobile può provocare incidenti e lesioni. Il mobile deve essere montato solamente da personale specializzato. Per evitare il ribaltamento o la caduta, fissare ogni mobile (anche quelli in posizione verticale) alla parete con le sospensioni per armadi. Usare i tasselli per il fissaggio a parete e i ganci conformi alle caratteristiche della vostra parete. L'allacciamento elettrico è da eseguire da un professionista secondo la IEC 60364 e le norme nazionali in vigore!
- HR** **Sigurnosne upute**
Nestručno montiranje namještaja može dovesti do nesreća i ozljeda. Namještaj smiju postavljati samo stručne osobe. Da bi se izbjeglo prevrtanje ili padanje pričvrstite svaki namještaj (i stajajući tip namještaja) ovjesima za ormar za zid. Koristite zaglavnicu za pričvršćivanje na zid i kuku koja odgovara kakvoći Vašeg zida. Električni priključak provodi samo stručna osoba vodeći računa o smjernici IEC 60364 i o smjernicama koje vrijede u određenoj državi!
- NL** **Veiligheidsinstructies**
Een ondeskundige montage van het meubelstuk kann tot ongevallen en letsel leiden. Het meubelstuk mag alleen door vakkundige personen worden gemonteerd. Om kantelen en vallen te voorkomen, dient u ieder meubelstuk (ook staande modellen) met behulp van de kastophanging aan de wand te bevestigen.

Gebruik de wandbevestigingspluggen en haken die bij de materiële toestand van uw wand passen.
De elektrische aansluiting mag alleen door een elektricien met het in acht nemen van IEC 60364 en de nationaal geldende richtlijnen worden uitgevoerd.

PL **nstrukcje bezpieczeŃstwa**

Nieodpowiedni montaŹ mebli moŹe doprowadziċ do wypadk6w i obraŹeŃ.
MontaŹ moŹe przeprowadziċ jedynie fachowy personel. Aby uniknaċ przechylenia lub wywr6cenia, kaŹdy mebel (takŹe meble stojące) naleŹy umocowaċ przy pomocy zawieszenia szafek do ściany.
NaleŹy zastosowaċ pasujące kołki i haczyki do umocowania przy ścianie.
Łącze elektryczne moŹe przeprowadziċ jedynie fachowiec przy uwzględnieniu IEC 60364 oraz wytycznych obowiązujących w danym kraju!

RO **InstrucŃiunile de siguranăă**

Montarea neadecvată a mobilei poate conduce la accidente Ńi vătămări.
Mobila poate fi montată numai de către persoane competente. Pentru a evita răsturnarea sau căderea, fixaŃi de perete fiecare obiect de mobilier (chiar Ńi tipurile de mobilier care stau pe podea) cu elemente de susŃinere pentru dulapuri. UtilizaŃi dibluri pentru fixarea de perete Ńi cărlige care sunt adecvate pentru tipul dumneavoastră de perete. Conexiunea electrică se va efectua numai de către un electrician specialist, Ńinând seama de standardul internaŃional IEC 60364 Ńi de normele valabile la nivel naŃional.

RU **инструкция по технике безопасности**

Неправильный монтаж мебели может привести к несчастным случаям и травмам. Монтаж мебели может осуществляться только опытными лицами. Во избежание падения или опрокидывания закрепите мебель (в том числе и вертикально устанавливаемые предметы) на стене при помощи кронштейнов. Используйте настенные крепления и крюки, подходящие для структуры Ваших стен. Электрическое подключение должно осуществляться только квалифицированным специалистом при соблюдении действующих национальных нормативов!

BG **инструкция за безопасност**

Неправилният монтаж на тази мебел може да доведе до злополуки и наранявания. Мебелите да се монтират само от квалифицирани специалисти.
За да се избегне преобръщане или падане, закрепвайте всяка мебел (също и от стоящ тип) към стената посредством окачващите приспособления на
Използвайте дюбели и куки за закрепване, подходящи за структурата на Вашата стена. Електрическото свързване да се извършва само от специалист, като се съблюдават IEC 60364 и съществуващите национални предписания!

SE Säkerhetsföreskrifter

En icke fackmässig montering av denna möbel kan orsaka olyckor och personskador. Denna möbel får endast monteras av sakkunniga personer. För att undvika att möbelen välter eller faller, måste varje möbel (även stående modeller) fästas i väggen med skåppupphängningen. Använd pluggar och krokvar, som passar till din väggkonstruktion. Den elektriska anslutningen får endast utföras av behörig elektriker i överensstämmelse med de giltiga nationella riktlinjerna.

DK Sikkerhedsinstruktioner

Forkert montering af spejlet kan føre til ulykker og skader. Spejlet må kun monteres af kompetente personer. For at undgå at vælte eller falde, fastgør hvert møbel (selv stående typer) til væggen med de korrekte fastgørelsesanordninger. Brug vægmonteringsankre og kroge, der matcher din vægtekstur. Den elektriske tilslutning må kun udføres af en specialist under hensyntagen til IEC 60364 og nationalt gældende retningslinjer!

FI Turvallisuusohjeet

Peilin väärä asennus voi johtaa onnettomuuksiin ja vammoihin. Vain pätevä henkilöt saavat asentaa peilin. Vältä kaatuminen tai putoaminen kiinnittämällä jokainen huonekalu (myös seisovat tyypit) seinään oikeilla kiinnikkeillä. Käytä seinäkiinnitysankureita ja koukkuja, jotka vastaavat seinän rakennetta. Sähköliitännän saa suorittaa vain ammattilainen, ottaen huomioon IEC 60364 ja kansalliset ohjeet!

NO Sikkerhetsinstruksjoner

Feil montering av speilet kan føre til ulykker og skader. Speilet må kun monteres av kompetente personer. For å unngå å velte eller falle, fest hvert møbel (selv stående typer) til veggen med de riktige festene. Bruk veggmonteringsankere og krokar som matcher veggteksturen. Den elektriske tilkoblingen må kun utføres av en spesialist, under hensyntagen til IEC 60364 og nasjonalt gjeldende retningslinjer!

SI Sigurnosne upute

Nepravilno postavljanje ogledala može dovesti do nezgoda i ozljeda. Ogledalo smiju montirati samo stručne osobe. Kako biste izbjegli prevrtanje ili pad, pričvrstite svaki komad namještaja (čak i stojeće tipove) na zid ispravnim spojnicama. Upotrijebite zidne tiple i kuke koje odgovaraju teksturi vašeg zida. Električni priključak smije izvesti samo stručnjak, uzimajući u obzir IEC 60364 i nacionalne smjernice!

RS Instructiuni de siguranta

Instalarea necorespunzătoare a oglinzii poate duce la accidente și vătămări. Oglinda poate fi montată numai de către persoane competente. Pentru a evita răsturnarea sau căderea, atașați fiecare piesă de mobilier (chiar și cele în picioare) pe perete cu elementele de fixare corecte. Utilizați ancore și cârlige de montare pe perete care se potrivesc cu textura peretelui dvs. Conexiunea electrică poate fi efectuată numai de un specialist, ținând cont de IEC 60364 și de regulile naționale aplicabile!

- TR Güvenlik talimatları**
Aynanın yanlış montajı kazalara ve yaralanmalara neden olabilir. Ayna sadece yetkili kişiler tarafından takılabilir.
Devrilmesini veya düşmesini önlemek için, her bir mobilya parçasını (ayakta duran tipler bile) doğru bağlantı elemanlarıyla duvara tutturun.
Duvarınızın dokusuna uygun duvara montaj ankrajları ve kancaları kullanın.
Elektrik bağlantısı, IEC 60364 ve ulusal olarak geçerli yönergeler dikkate alınarak yalnızca bir uzman tarafından gerçekleştirilmelidir!
- SK Bezpečnostné pokyny**
Neodborná montáž nábytku môže viesť k úrazom a zraneniam. Nábytok môžu montovať len odborné spôsobilé osoby. Aby ste predišli prevráteniu alebo zrúteniu nábytku, každý nábytok (aj stojace typy) upevnite na stenu pomocou závesov. Použite hmoždinky do steny a háčiky vhodné pre vlastnosti Vašej steny. Pripojenie k elektrickému zdroju môže vykonať iba odborník, pričom musí dodržať normu IEC 60364 a platné smernice daného štátu.
- SL Varnostna navodila**
Nepravilna montaža pohištva lahko privede do nesreč in poškodb. Pohištvo sme sestaviti samo strokovna oseba. Za preprečitev nagibanja ali prevrnitev, vsak kos pohištva (tudi stoječ) pritrdite s pripravami za obešenje na steno. Uporabite vložek za pritrditev na steno in kavelj, ki sta ustrezna za strukturo Vaše stene. Električni priključek lahko vgradi samo strokovnjak ob upoštevanju standarda IEC 60364 in nacionalno veljavnih predpisov.
- ES Instrucciones de seguridad**
Un montaje inadecuado del mueble puede provocar accidentes y lesiones. Por eso, el mueble solo debe ser montado por personas para ello cualificadas. Para evitar que el mueble se caiga o se vuelque, fíjelo a la pared con elementos de fijación, también aunque sea un mueble de pie. Utilice para ello los tacos y los anclajes que más se adecúen a las características de la pared a la que lo va a fijar. La conexión a la corriente sólo la puede llevar a cabo un técnico especialista teniendo en consideración la IEC 60364 y la normativa nacional vigente.
- CZ Bezpečnostní pokyny**
Neodborná montáž nábytku může vést k nehodám a poranění. Nábytek smí montovat jen odborníci. Proti převrnutí zajistěte každý kus nábytku (i stojící typy) držákem přišroubovaným na stěnu. Pro připevnění použijte hmoždinky a šrouby, které jsou vhodné pro materiál Vaší stěny. Připojení k elektrickému zdroji může provádět pouze odborník podle standardu IEC 60364 a s dodržením platných směrnic daného státu.
- HU Biztonsági utasítások**
A bútór szakszerűtlen összeszerelése balesetekhez és sérülésekhez vezethet. A bútort csak szakemberek szerelhetik össze.
A felborulás vagy leesés elkerülése érdekében rögzítsen minden bútort (az álló típusúakat is) a szekrénypántokkal a falon. Használjon olyan fali rögzítőtipiket és kampókat, amelyek megfelelnek a fal tulajdonságainak. Az

elektromos csatlakoztatást csakis szakember végezheti el az IEC 60364 és adott országban érvényes előírások figyelembevételével.

GR οδηγίες ασφαλείας

Η ακατάλληλη εγκατάσταση του καθρέφτη μπορεί να οδηγήσει σε ατυχήματα και τραυματισμούς. Ο καθρέφτης επιτρέπεται να τοποθετείται μόνο από αρμόδια άτομα.

Για να αποφύγετε την ανατροπή ή την πτώση, στερεώστε κάθε επίπελο (ακόμη και όρθιους) στον τοίχο με τα σωστά κουμπιά.

Χρησιμοποιήστε άγκυρες και γάντζους τοποθέτησης στον τοίχο που ταιριάζουν με την υφή του τοίχου σας.

Η ηλεκτρική σύνδεση επιτρέπεται να πραγματοποιηθεί μόνο από ειδικό, λαμβάνοντας υπόψη το IEC 60364 και τις εθνικές οδηγίες!

PT Instruções de segurança

A instalação inadequada do espelho pode levar a acidentes e ferimentos. O espelho só pode ser instalado por pessoas competentes. Para evitar tombar ou cair, prenda cada peça de mobiliário (mesmo os móveis) à parede com os fixadores corretos. Use âncoras e ganchos de montagem na parede que combinem com a textura da sua parede. A ligação elétrica só pode ser realizada por um especialista, tendo em conta a IEC 60364 e as diretrizes aplicáveis a nível nacional!

Pflegehinweise

DE Bitte reinigen Sie die **Spiegelflächen** nur mit feuchtem Fensterleder und **keinem** handelsüblichen Glasreiniger.

 ***Die Kanten der Spiegel immer trocken abwischen, da sich sonst Belagfehler bilden können.***

GB **Mirrored surfaces**

Please only clean the mirrored surfaces with a moist chamois leather and do not use commercial glass cleaner.

 ***Always wipe the edges of the mirror dry. Otherwise, coating flaws may develop.***

FR **Les surfaces avec des miroirs**









Veillez nettoyer les surfaces avec des miroirs uniquement avec une peau de chamois pour les fenêtres et non pas avec un nettoyant habituel pour les vitres.

 ***Veillez toujours bien essuyer les rebords des miroirs afin qu'il n'y ait pas de formation de défauts dans le revêtement.***

NL **Spiegels**

Reinig de spiegels alleen met een vochtige zeem en geen gangbare glasreinigers.

 ***De randen van de spiegel altijd afdrogen, omdat anders fouten aan de verschillende lagen van de spiegel kunnen ontstaan.***

- BG** **Огледални повърхности**
Моля, почиствайте огледалните повърхности само с влажна гидор ия за прозорци, не използвайте ста -щартните препарати за почистване на стъкло.
 ***Винаги подсушавайте ръбовете на огледалата, в противен случай могат се образуват дефект от налепи.***
- CN** **镜子表面**
请仅用潮湿的擦窗皮抹布来清洁镜子表面，不需市场上常见的玻璃清洁剂。
 镜子棱边处始终擦干，否则会导致镀层损坏。
- CZ** **Zrcadlové plochy**
Používejte prosím k čištění zrcadlových ploch pouze vlhkou kůži a žádný čisticí prostředek na sklo.
 ***Kraje zrcadla vysušte vždy dosucha, jinak se mohou tvořit závady na povlaku.***
- ES** **Superficies de espejo**
Limpie los espejos únicamente con una gamuza húmeda, nunca con un limpiador para cristal habitual.
 ***Seque siempre bien los cantos del espejo, ya que en caso contrario puede estropearse el revestimiento del mismo.***
- FI** **Peilipinnat**
Puhdista peilipinnat vain kostealla säämiskäliinalla, älä käytä lasinpuhdistusainetta.
 ***Pyyhi peilin kulmat aina kuiviksi, jotta niihin ei muodostu pintavikoja.***
- HR** **Površine s ogledalom**
Molimo čistite površine ogledala samo vlažnom kožom za prozore, a ne bilo kakvim komercijalnim sredstvom za čišćenje stakla.
 ***Rubove ogledala uvijek osušite jer inace mogu nastati oštećenja zbog naslaga.***
- HU** **Tükörfelületek**
A tükörfelületeket csak nedves ablaktisztító bórral, és ne a szokványos üveg tisztítókkal tisztítsa.
 ***A tükör széleit mindig törölje szárazra, különben bevonathiba képződhet.***
- IT** **Specchi e superfici specchiate**
Per favore pulire le superfici specchiate con un panno di cuoio umido e non utilizzare nessun detersivo per vetri in commercio.
 ***Asciugare con cura i bordi degli specchi, altrimenti si creano difetti di patina.***
- GR** **οδηγίες φροντίδας**
Καθαρίζετε τις επιφάνειες των καθρεπτών μόνο με υγρό δέρμα σαμουά και όχι με καθαριστικό τζαμιών που διατίθεται στο εμπόριο.

 Να σκουπίζετε πάντα τις άκρες των καθρεπτών για να στεγνώσουν, διαφορετικά μπορεί να δημιουργηθούν ελατώματα επίστρωσης.

PT Instruções de cuidados

Por favor, limpe as superfícies do espelho apenas com camurça úmida e não com um limpador de vidro disponível comercialmente.

 Sempre seque as bordas dos espelhos, caso contrário, podem ocorrer defeitos no revestimento.

DK Plejeanvisninger

Rengør kun spejlets overflader med et fugtigt vaskeskind og ikke et almindeligt glasrensemiddel.

 Tør altid kanterne af spejlene tørre, ellers kan der opstå belægningsfejl.

NO Omsorgsinstruksjoner

Rengjør kun speiloverflatene med fuktig pusseskinn og ikke et kommersielt tilgjengelig glassrengjøringsmiddel.

 Tørk alltid kantene på speilene tørre, ellers kan det oppstå beleggsfeil.

SI Upute za njegu

Površine ogledala čistite samo vlažnom jelenskom kožom, a ne komercijalno dostupnim sredstvom za čišćenje stakla.

 Rubove zrcala uvijek obrišite suhim, inače mogu nastati nedostaci na premazu.

RS Instrukțiuni de îngrijire

Vă rugăm să curățați suprafețele oglinzii numai cu o piele de capră umedă și nu cu un produs de curățare pentru sticlă disponibil în comerț.

 Ștergeți întotdeauna marginile oglinzilor uscate, altfel se pot forma defecte de acoperire.

TR Bakım talimatları

Lütfen ayna yüzeylerini sadece nemli güderi ile temizleyin, piyasada satılan cam temizleyicilerle değil.

 Aynaların kenarlarını her zaman kurulayın, aksi takdirde kaplama kusurları oluşabilir.

PL Powierzchnie lustrzane

Lustrzane powierzchnie należy czyścić wilgotną ściereczką ze skóry. Nie należy stosować: przyjętych w handlu środków do czyszczenia szkła.

 **Brzegi lustra należy zawsze wysuszyć, aby nie dopuścić do powstanie osadu.**

RO Suprafete Oglinda

Vă rugăm să curățați suprafețele de oglindă cu o cirpa de piele umeda, fara soluție comerciala pentru sticlă .

 **Marginile! oglinzii se șterg întotdeauna pina sunt uscate, altfel se pot forma pete.**

- RU** **Зеркальные поверхности**
Очищайте зеркальные поверхности только влажной кожаной салфеткой и не используйте обычные стеклоочистители.
! Края зеркала всегда вытирайте насухо, поскольку там может образовываться налет.
- SE** **Spegelytor**
Spegelytor får endast rengöras med ett fuktigt sämskskinn och ej med vanligt fönsterputsmedel.
! Torka alltid spegelns kanter torra, då risk föreligger att beläggningen skadas.
- SK** **Zrkadlové plochy**
Používajte prosím na čistenie zrkadlových plôch iba vlhkú kožu a žiadny čistiaci prostriedok na sklo.
! Kraje zrkadla vysušte vždy dosucha, inak sa môžu tvoriť závady na povlaku.
- SL** **Površine ogledal**
Prosimo, da ogledala čistite samo z vlažnim usnjem za okna in ne z običajnim čistilom za steklo.
! Robove ogledal morate vedno obrisati do suhega, sicer se lahko pojavijo okvare na oblogi.

**Bitte beachten Sie zudem unsere Hinweise unter:
Please also note our information under:**

https://www.puris.de/fileadmin/downloads/pdf/pflege_produktdinformationen/Sicherheit-_Pflege-_und_Produktinformationen_puris_.pdf

2874-702703 : 50x90

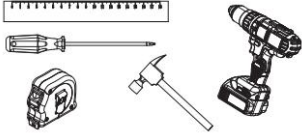

4x



4x



2x

1

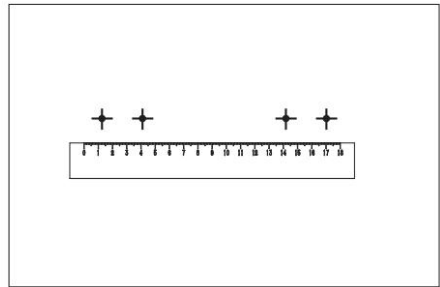
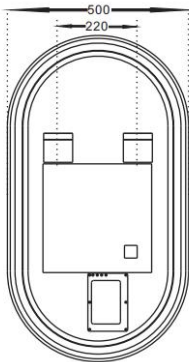

2

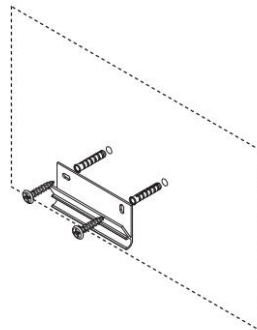
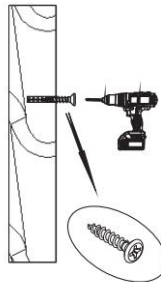
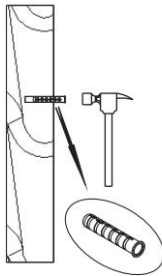
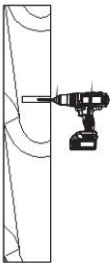

3

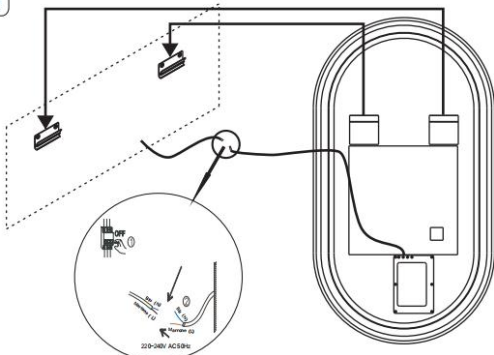

4

Touch Switch

Press the touch switch and the mirror light and the defogger turns on.
To change the color temperature touch 1 x for white, touch again to normal or warm white color, within 2 seconds you switched the mirror ON. After you fixed the color temperature, press and hold the switch in the color you choose to dim the color darker or brighter. Touch again for switch the mirror off.

Touch-Schalter

Drücken Sie den Berührungsschalter und die Spiegelbeleuchtung sowie die Spiegelheizung werden eingeschaltet.
Um die Farbtemperatur zu ändern drücken Sie innerhalb von 2 Sekunden nach dem Einschalten des Spiegels den Schalter erneut, um die Farbtemperatur auf Weiß zu ändern. Berühren Sie den Schalter erneut, um die Farbe Normal- oder Warmweiß zu erhalten.
Danach halten Sie den Schalter in der von Ihnen gewählten Farbe gedrückt, um die Farbe dunkler oder heller zu dimmen.
Erneut schalten, um den Spiegel auszuschalten.

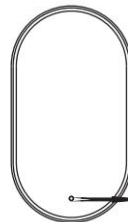

TOOL WERKZEUG

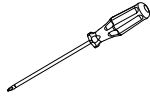

ATTENTION / ACHTUNG !!!

Die folgenden Instruktionen zum Wechseln des Trafo's und des LED Strips ist ausschließlich durch einen Elektrofachmann auszuführen.

Vor dem Auswechseln ist der Spiegel vom Strom zu trennen! Achtung! Stromschlaggefahr!

The following instructions for changing the transformer and the LED strip should only be carried out by an electrician.

The mirror must be disconnected from the power supply before replacing it! Danger! Electric shock hazard!

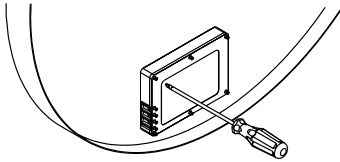

1. Open the cover plate of waterproof box with a screwdriver.

1. Öffnen Sie die Abdeckplatte der wasserdichten Box mit einem Schraubendreher.

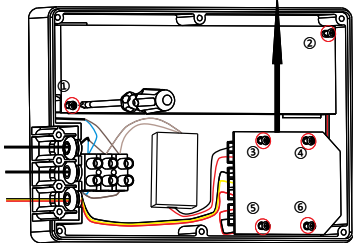
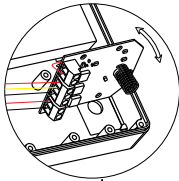

2. Remove ①、②、③、④、⑤、⑥ total 6 screws as shown in the figure above with a screwdriver. Turn over the PCB of the switch.

2. Entfernen Sie 1, 2, 3, 4, 5 und 6 insgesamt 6 Schrauben, wie in der Abbildung oben gezeigt, mit einem Schraubendreher. Drehen Sie die Platine des Schalters um.

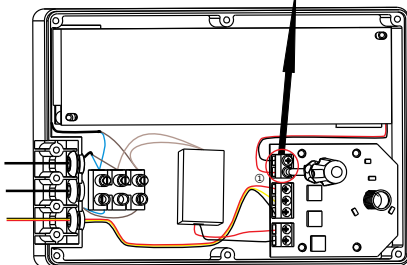
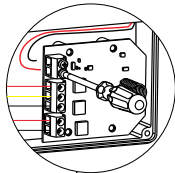

3. Use a screwdriver to loosen the two screws at the position ① and remove the outlet of LED driver.

3. Lösen Sie mit einem Schraubendreher die beiden Schrauben an Position 1 und entfernen Sie den Ausgang des LED-Treibers.

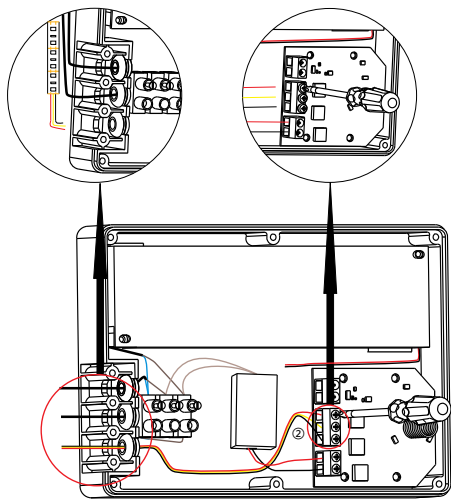

4. Loosen the three screws at position ② and remove the wire of the LED strip and pull out the led strip.

4. Lösen Sie die drei Schrauben an Position 2, entfernen Sie den Draht des LED-Streifens und ziehen Sie den LED-Streifen heraus.

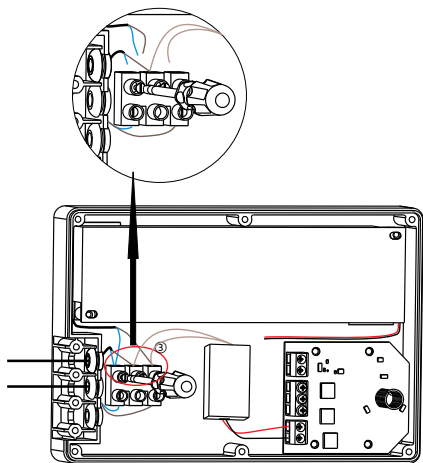

5. Use a screwdriver to loosen the two screws at position ③, Remove the inlet wires: blue-brown wire of LED driver /the blue wire of the demister pad and brown wire of relay.

5. Lösen Sie mit einem Schraubendreher die beiden Schrauben an Position 3. Entfernen Sie die Eingangskabel: das blaubraune Kabel des LED-Treibers/das blaue Kabel des Heizpads und das braune Kabel des Relais.

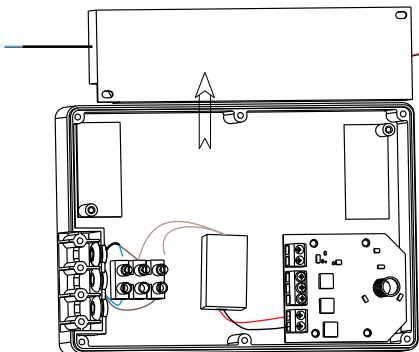

6. Remove the LED driver

6. Entfernen Sie den LED-Treiber (Trafo)

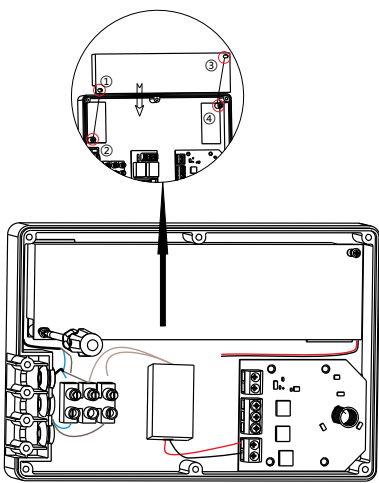

7. When replacing the new LED driver , the hole position ① ② corresponds to③ and④. Then tightening the screws.

7. Beim Austausch des neuen LED-Treibers entsprechen die Lochpositionen 1 und 2 den 3 und 4. Anschließend die Schrauben festziehen.

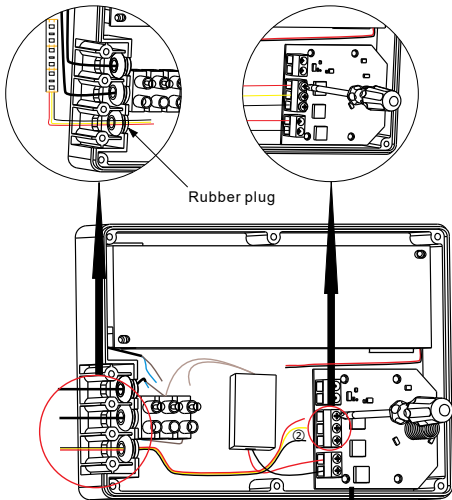

8.LED strip passes through the rubber plug, Connect at position②three interfaces Red wire access B+, yellow wire access L3-, white wire access L2-, then tightening the screws

8.Der LED-Streifen wird durch den Gummistopfen geführt und an Position 2 angeschlossen. Drei Schnittstellen. Rotes Kabel Zugang B+, gelber Draht Zugang L3-, weißer Draht Zugang L2-, dann die Schrauben festziehen.

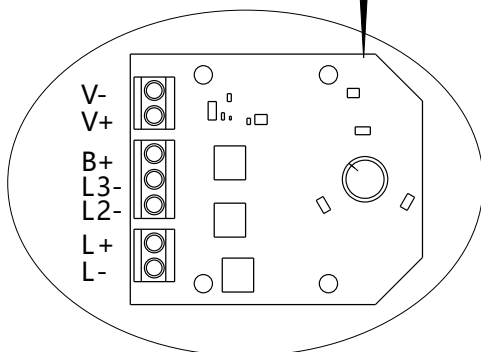

Note: Description of the connection location.
Hinweis: Beschreibung des Anschlussorts.

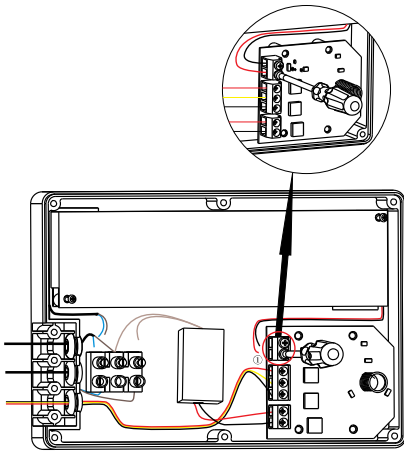

9. The outlet of LED driver access switch interface is shown in the figure,
The red wire access V+,
The black wire is connected to V-.
Tighten the screws.

9. Der Ausgang der Schnittstelle des LED-Treiber-Zugriffsschalters ist in der Abbildung dargestellt.
Der rote Draht greift auf V+ zu, das schwarze Kabel ist an V- angeschlossen.
Schrauben festziehen.

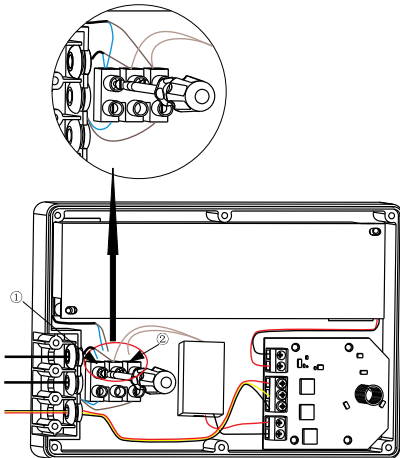

10. Connect the Inlet wire (blue wire) of LED driver and the blue wire of the demister pad together to the position ① of terminal block.
2 Inlet (brown wire) of relay connects to the position ② of the terminal block

10. Verbinden Sie das Eingangskabel (blaues Kabel) des LED-Treibers und das blaue Kabel des Heiz-Pads miteinander an Position 1 des Klemmenblocks. 2 Eingang (braunes Kabel) des Relais wird an Position 2 des Klemmenblocks angeschlossen.

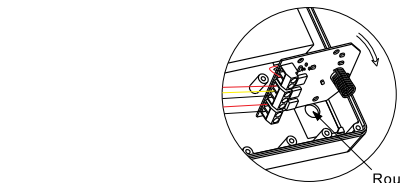

Round hole of the light baffle

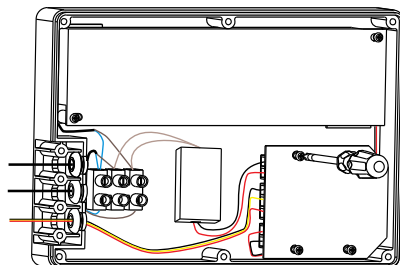

11. Turn the PCB of switch over and align the switch spring with the round hole of the light baffle
Fix it with 4 screws.

11. Drehen Sie die Platine des Schalters um und richten Sie die Schalterfeder am runden Loch der Lichtblende aus. Befestigen Sie sie mit 4 Schrauben.

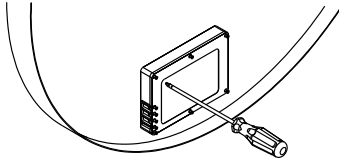

12. Finally cover the cover plate tighten the screw.

12. Zum Schluss die Abdeckplatte abdecken und die Schraube festziehen.

Datenblatt / Datasheet

EPREL Datenbank / EPREL database

2874-702703(LF19)-(L2874F)

Eintragungsnummer/ registration number 1636541



Wir wünschen viel Spaß mit Ihrem neuen Spiegel!

Enjoy your new mirror!

Für weitere Rückfragen stehen wir jederzeit gern zur Verfügung.

Any questions? Please contact us!

Email: info@twinland.de

Importeur: Twinland GmbH & Co.KG, Grabenstrasse 13, D-32105 Bad Salzuflen